

VTLAMP3WN

LAMP WITH MAGNIFYING GLASS - 2 x 9W WHITE

BUREAULAMP MET VERGROOTGLAS - 2 x 9 W WIT

LAMPE-LOUPE - 2 X 9 W BLANC

LÁMPARA CON LUPA - 2x9W - COLOR BLANCO

LUPENLEUCHTE - 2 X 9W - WEIß



USER MANUAL	3
GEbruikersHANDLEIDING	5
NOTICE D'EMPLOI	7
MANUAL DEL USUARIO	9
BEDIENUNGSANLEITUNG	11

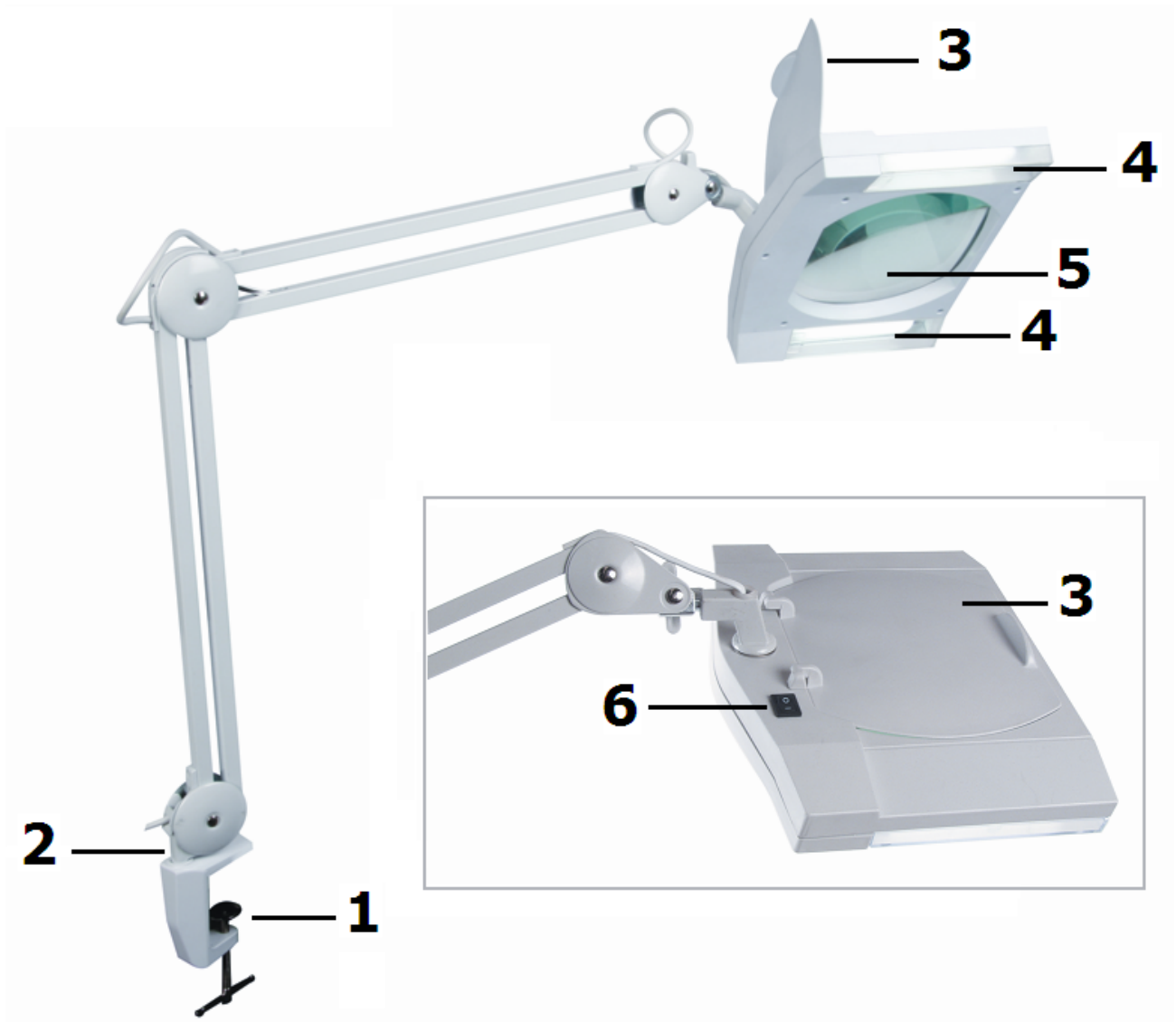

1	clamp	4	lamp (2x)
2	stem	5	magnifying glass
3	magnifying glass cover	6	ON/OFF switch

1	klem	4	lampe (2x)
2	arm	5	vergrootglas
3	bescherming vergrootglas	6	I/O-knop

1	pince	4	lampe (2x)
2	bras	5	loupe
3	couvercle protecteur	6	interrupteur I/O

1	abrazadera	4	bombilla (2x)
2	brazo	5	lupa
3	tapa protectora	6	interruptor I/O

1	Tischklemme	4	Lampe (2x)
2	Arm	5	Lupe
3	Schutzkappe	6	I/O-Schalter

User manual

1. Introduction

To all residents of the European Union

Important environmental information about this product



This symbol on the device or the package indicates that disposal of the device after its lifecycle could harm the environment. Do not dispose of the unit (or batteries) as unsorted municipal waste; it should be taken to a specialized company for recycling. This device should be returned to your distributor or to a local recycling service. Respect the local environmental rules.

If in doubt, contact your local waste disposal authorities.

Thank you for choosing Velleman! Please read the manual thoroughly before bringing this device into service. If the device was damaged in transit, do not install or use it and contact your dealer.

2. Safety Instructions

	Keep the device away from children and unauthorised users.
	Never leave the magnifying lens unattended where direct sunlight may pass through it: this creates a fire hazard.

3. General Guidelines

Refer to the **Velleman® Service and Quality Warranty** on the last pages of this manual.

		Indoor use only. Keep this device away from rain, moisture, splashing and dripping liquids.
		Keep this device away from dust and extreme heat.
		Protect this device from shocks and abuse. Avoid brute force when operating the device.

- Familiarise yourself with the functions of the device before actually using it.
- All modifications of the device are forbidden for safety reasons. Damage caused by user modifications to the device is not covered by the warranty.
- Only use the device for its intended purpose. Using the device in an unauthorised way will void the warranty.
- Damage caused by disregard of certain guidelines in this manual is not covered by the warranty and the dealer will not accept responsibility for any ensuing defects or problems.

4. Features

- electronic ballast
- clamp
- optional
 - stand with wheels: VTLAMPST
 - table stand: VTLAMPST1

5. Installation/operation

Refer to the illustration on page 2 of this manual.

- Open the table clamp **[1]** by twisting the T-handle counter clockwise.
- Slide the clamp **[1]** over a suitable and solid horizontal surface capable of carrying it, T-handle at the bottom. Do not attach to round objects e.g. tubes.
- Twist the T-handle clockwise until the clamp **[1]** is firmly secured to the surface.
- Slide the stem **[2]** of the lamp into the hole on top of the clamp.
- Plug the power cable into a suitable mains outlet.
- Switch on the lamp with the On/Off button **[6]** on top of the lamp.
- The magnifying lens **[5]** is protected by a hard cover **[3]**. Fold it upwards to use the lens. Do not force. Always close it when not in use to avoid fire hazard (sunlight).

6. Replacing the lamp

- Unplug the device from the mains and let the fluorescent lamp cool down before replacing it.
- The lamp is located behind a plastic diffuser.
- Place a small flat screwdriver between diffuser and housing as indicated [1]. Gently push on the screwdriver. Lift this end of the diffuser [2] and slide [3].
- Carefully pull the defective lamp from its socket.
- Install a new lamp (order code **LAMP09PL/2**) into the socket.
- Put the diffuser back.

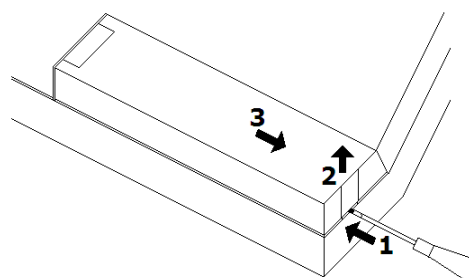

7. Technical specifications

dioptr	3x	
colour	white	
dimensions	glass	185 x 155mm
	arm length	86cm
	cable length	1.3m
colour temperature	6400K	
power supply	230Vac	
weight	3600g	
spare lamp	LAMP09PL/2	

Use this device with original accessories only. Velleman nv cannot be held responsible in the event of damage or injury resulted from (incorrect) use of this device.

For more info concerning this product, please visit our website www.velleman.eu. The information in this manual is subject to change without prior notice.

© COPYRIGHT NOTICE

The copyright to this manual is owned by Velleman nv. All worldwide rights reserved. No part of this manual or may be copied, reproduced, translated or reduced to any electronic medium or otherwise without the prior written consent of the copyright holder.

GEbruikersHANDLEIDING

1. Inleiding

Aan alle ingezetenen van de Europese Unie

Belangrijke milieu-informatie betreffende dit product

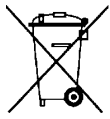

Dit symbool op het toestel of de verpakking geeft aan dat, als het na zijn levenscyclus wordt weggeworpen, dit toestel schade kan toebrengen aan het milieu. Gooi dit toestel (en eventuele batterijen) niet bij het gewone huishoudelijke afval; het moet bij een gespecialiseerd bedrijf terecht komen voor recyclage. U moet dit toestel naar uw verdeler of naar een lokaal recyclagepunt brengen. Respecteer de plaatselijke milieuwetgeving.

Hebt u vragen, contacteer dan de plaatselijke autoriteiten inzake verwijdering.

Dank u voor uw aankoop! Lees deze handleiding grondig voor u het toestel in gebruik neemt. Werd het toestel beschadigd tijdens het transport, installeer het dan niet en raadpleeg uw dealer.

2. Veiligheidsinstructies

	houd buiten het bereik van kinderen en onbevoegden.
	Laat de vergrootlens niet onbeheerd achter waar er direct zonlicht aan kan: dit creëert brandgevaar.

3. Algemene richtlijnen

Raadpleeg de **Velleman® service- en kwaliteitsgarantie** achteraan deze handleiding.

	Gebruik het toestel enkel binnenshuis . Bescherm tegen regen, vochtigheid en opspattende vloeistoffen.
	Bescherm tegen stof en extreme hitte.
	Bescherm tegen schokken en vermijd brute kracht tijdens de bediening.

- Leer eerst de functies van het toestel kennen voor u het gaat gebruiken.
- Om veiligheidsredenen mag u geen wijzigingen aanbrengen. Schade door wijzigingen die de gebruiker heeft aangebracht valt niet onder de garantie.
- Gebruik het toestel enkel waarvoor het gemaakt is. Bij onoordeelkundig gebruik vervalt de garantie.
- De garantie geldt niet voor schade door het negeren van bepaalde richtlijnen in deze handleiding en uw dealer zal de verantwoordelijkheid afwijzen voor defecten of problemen die hier rechtstreeks verband mee houden.

4. Eigenschappen

- elektronische ballast
- klem
- in optie
 - statief met wielen: VTLAMPST
 - tafelstandaard: VTLAMPST1

5. Installatie/gebruik

Raadpleeg de figuur op pagina **2** van deze handleiding.

- Draai het T-hendel tegen de wijzers van de klok in en open de tafelklem **[1]**.
- Schuif de klem **[1]** over een stevig en stabiel oppervlak, het T-hendel onderaan. Bevestig de lamp nooit aan een rond voorwerp bv. een buis.
- Draai het T-hendel met de wijzers van de klok mee zodat de lamp stevig aan het oppervlak vastzit.
- Schuif de arm **[2]** van de lamp in de voorziene opening bovenaan de klem.
- Steek de stekker van de voedingskabel in het stopcontact.
- Schakel de lamp in met de I/O-knop **[6]** bovenaan de lamp.

- Het vergrootglas [5] is uitgerust met een bescherming [3]. Vouw deze bescherming voorzichtig open om het vergrootglas te gebruiken. Sluit na gebruik.

6. De lamp vervangen

- Trek de stekker uit het stopcontact en laat de lamp afkoelen voor u ze gaat vervangen.
- De lamp zit achter een plastic diffuser.
- Plaats de platte punt van een schroevendraaier tussen de diffuser en de behuizing [1], druk voorzichtig in [2] en schuif de diffuser van de behuizing [3].
- Haal voorzichtig de defecte lamp uit de houder en verwijder ze.
- Plaats een nieuwe lamp (bestelcode **LAMP09PL/2**) in de houder.
- Plaats de diffuser terug.

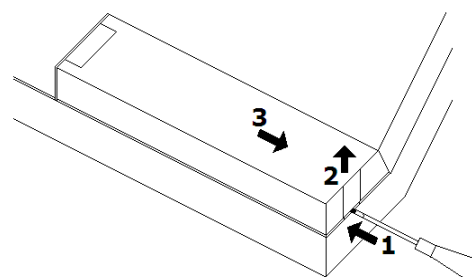

7. Technische specificaties

dioptrie	3x	
kleur	wit	
afmetingen	glas	185 x 155 mm
	armlengte	86 cm
	kabellengte	1,3 m
kleurtemperatuur	6400K	
voeding	230 VAC	
gewicht	3600 g	
reservelamp	LAMP09PL/2	

Gebruik dit toestel enkel met originele accessoires. Velleman nv is niet aansprakelijk voor schade of kwetsuren bij (verkeerd) gebruik van dit toestel. Voor meer informatie omtrent dit product, zie www.velleman.eu. De informatie in deze handleiding kan te allen tijde worden gewijzigd zonder voorafgaande kennisgeving.

© AUTEURSRECHT

Velleman nv heeft het auteursrecht voor deze handleiding. Alle wereldwijde rechten voorbehouden. Het is niet toegestaan om deze handleiding of gedeelten ervan over te nemen, te kopiëren, te vertalen, te bewerken en op te slaan op een elektronisch medium zonder voorafgaande schriftelijke toestemming van de rechthebbende.

NOTICE D'EMPLOI

1. Introduction

Aux résidents de l'Union européenne

Des informations environnementales importantes concernant ce produit





Ce symbole sur l'appareil ou l'emballage indique que l'élimination d'un appareil en fin de vie peut polluer l'environnement. Ne pas jeter un appareil électrique ou électronique (et des piles éventuelles) parmi les déchets municipaux non sujets au tri sélectif ; une déchèterie traitera l'appareil en question. Renvoyer les équipements usagés à votre fournisseur ou à un service de recyclage local. Il convient de respecter la réglementation locale relative à la protection de l'environnement.

En cas de questions, contacter les autorités locales pour élimination.





Nous vous remercions de votre achat! Lire la présente notice attentivement avant la mise en service de l'appareil. Si l'appareil a été endommagé pendant le transport, ne pas l'installer et consulter votre revendeur.

2. Consignes de sécurité

	Garder hors de la portée des enfants et des personnes non autorisées.
	Ne jamais abandonner la loupe où elle peut être exposée directement au soleil : ceci crée un risque d'incendie.

3. Directives générales

Se référer à la **garantie de service et de qualité Velleman®** à la fin de cette notice.

		Utiliser cet appareil uniquement à l'intérieur . Protéger de la pluie, de l'humidité et des projections d'eau.
		Protéger contre la poussière. Protéger contre la chaleur extrême.
		Protéger contre les chocs et le traiter avec circonspection pendant l'opération.

- Se familiariser avec le fonctionnement avant l'emploi.
- Toute modification est interdite pour des raisons de sécurité. Les dommages occasionnés par des modifications par le client ne tombent pas sous la garantie.
- N'utiliser qu'à sa fonction prévue. Un usage impropre annule d'office la garantie.
- La garantie ne s'applique pas aux dommages survenus en négligeant certaines directives de cette notice et votre revendeur déclinera toute responsabilité pour les problèmes et les défauts qui en résultent.

4. Caractéristiques

- ballast électronique
- pince
- en option
 - statif à roulettes : VTLAMPST
 - statif de table: VTLAMPST1

5. Installation/emploi

Se référer à l'illustration à la page **2** de cette notice.

- Tourner la manette de serrage dans le sens contraire des aiguilles d'une montre pour ouvrir la pince **[1]**.
- Faire glisser la pince **[1]** de fixation sur une surface rigide et stable, la manette de serrage vers le bas. Ne jamais fixer la lampe-loupe à un objet rond comme p.ex. un tube.
- Tourner la manette de serrage dans le sens des aiguilles d'une montre afin de fixer la lampe-loupe à la surface.
- Insérer le bras **[2]** dans l'ouverture dédiée de la pince **[1]**.
- Connecter la fiche du cordon d'alimentation à une prise de courant.

- Allumer a lampe-loupe à l'aide de l'interrupteur I/O [6].
- La loupe [5] est munie d'un couvercle protecteur [3]. Ouvrir délicatement ce couvercle pour utiliser la loupe. Le refermer après emploi.

6. Remplacer la lampe

- Débrancher l'appareil et laisser refroidir la lampe avant de la remplacer.
- La lampe se trouve derrière un diffuseur en plastic.
- Placer la lame plate d'un petit tournevis entre le diffuseur et le boîtier [1], enfoncer légèrement le tournevis [2] et faire glisser le diffuseur [3].
- Tirer délicatement la lampe défectueuse des agrafes et l'enlever.
- Connecter une nouvelle lampe (référence **LAMP09PL/2**).
- Remettre le diffuseur.

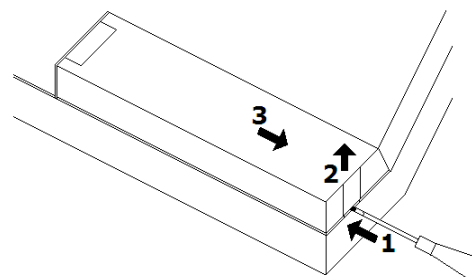

7. Spécifications techniques

dioptrie	3x	
couleur	blanc	
dimensions	loupe	185 x 155 mm
	longueur du bras	86 cm
	longueur du câble	1,3 m
température de la couleur	6400K	
alimentation	230 VCA	
poids	3600 g	
lampe de rechange	LAMP09PL/2	

N'employer cet appareil qu'avec des accessoires d'origine. SA Velleman ne sera aucunement responsable de dommages ou lésions survenus à un usage (incorrect) de cet appareil. Pour plus d'information concernant cet article, visitez notre site web www.velleman.eu. Toutes les informations présentées dans cette notice peuvent être modifiées sans notification préalable.

© DROITS D'AUTEUR

SA Velleman est l'ayant droit des droits d'auteur pour cette notice. Tous droits mondiaux réservés. Toute reproduction, traduction, copie ou diffusion, intégrale ou partielle, du contenu de cette notice par quelque procédé ou sur tout support électronique que se soit est interdite sans l'accord préalable écrit de l'ayant droit.

MANUAL DEL USUARIO

1. Introducción

A los ciudadanos de la Unión Europea

Importantes informaciones sobre el medio ambiente concerniente a este producto



Este símbolo en este aparato o el embalaje indica que, si tira las muestras inservibles, podrían dañar el medio ambiente.

No tire este aparato (ni las pilas, si las hubiera) en la basura doméstica; debe ir a una empresa especializada en reciclaje. Devuelva este aparato a su distribuidor o a la unidad de reciclaje local.

Respete las leyes locales en relación con el medio ambiente.

Si tiene dudas, contacte con las autoridades locales para residuos.

Gracias por haber comprado la **VTLAMP3WN**! Lea atentamente las instrucciones del manual antes de usarla. Si el aparato ha sufrido algún daño en el transporte no lo instale y póngase en contacto con su distribuidor.

2. Instrucciones de seguridad

	Mantenga el aparato lejos del alcance de personas no capacitadas y niños.
	Nunca deje la lámpara con lupa en un lugar donde pueda ser expuesta directamente al sol: esto crea un riesgo de incendio.

3. Normas generales

Véase la **Garantía de servicio y calidad Velleman**® al final de este manual del usuario.

		Utilice el aparato sólo en interiores . No exponga este equipo a lluvia, humedad ni a ningún tipo de salpicadura o goteo.
		No exponga este equipo a polvo. No exponga este equipo a temperaturas extremas.
		No agite el aparato. Evite usar excesiva fuerza durante el manejo y la instalación.

- Familiarícese con el funcionamiento del aparato antes de utilizarlo.
- Por razones de seguridad, las modificaciones no autorizadas del aparato están prohibidas. Los daños causados por modificaciones no autorizadas, no están cubiertos por la garantía.
- Utilice sólo el aparato para las aplicaciones descritas en este manual. Su uso incorrecto anula la garantía completamente.
- Los daños causados por descuido de las instrucciones de seguridad de este manual invalidarán su garantía y su distribuidor no será responsable de ningún daño u otros problemas resultantes.

4. Características

- balastro electrónico
- abrazadera
- opcional
 - pie con ruedas: VTLAMPST
 - pie de sobremesa: VTLAMPST1

5. Instalación/uso

Véase la figura en la página **2** de este manual del usuario.

- Gire la palanca en forma de 'T' en sentido contrario a las agujas del reloj para abrir la abrazadera **[1]**.
- Instale la abrazadera **[1]** en una superficie sólida y estable con la palanca hacia abajo. Nunca fije la lámpara con lupa a un objeto redondo como p.ej. un tubo.
- Gire la palanca en el sentido de las agujas del reloj para fijar la lámpara con lupa a la superficie.
- Introduzca el brazo **[2]** en la abertura prevista de la parte superior de la abrazadera **[1]**.
- Conecte el cable de alimentación a la red eléctrica.
- Active la lámpara con lupa con el interruptor I/O **[6]**.

- La lupa [5] está equipada con una tapa protectora [3]. Abra cuidadosamente esta tapa para utilizar la lupa. Vuelva a cerrarla después del uso.

6. Reemplazar la lámpara

- Desconecte el aparato y deje enfriar la lámpara antes de reemplazarla.
- La lámpara se encuentra detrás de un difusor de plástico.
- Ponga la punta plana de un pequeño destornillador entre el difusor y la caja [1]. Pulse el destornillador [2] ligeramente y haga deslizar el difusor [3].
- Saque la lámpara defectuosa cuidadosamente de los ganchos y quítela.
- Conecte una nueva lámpara (referencia **LAMP09PL/2**).
- Vuelva a colocar el difusor.

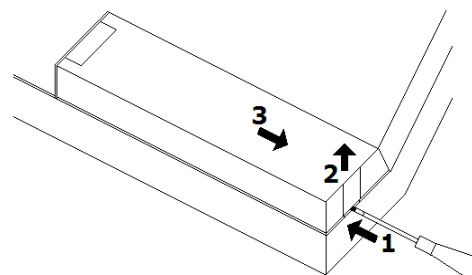

7. Especificaciones

dioptrías	3x	
color	blanco	
dimensiones	dioptría lupa	185 x 155mm
	longitud del brazo	86cm
	longitud del cable	1.3m
temperatura del color	6400K	
alimentación	230Vac	
peso	3600g	
bombilla de recambio	LAMP09PL/2	

Utilice este aparato sólo con los accesorios originales. Velleman NV no será responsable de daños ni lesiones causados por un uso (indebido) de este aparato. Para más información sobre este producto, visite nuestra página www.velleman.eu. Se pueden modificar las especificaciones y el contenido de este manual sin previo aviso.

© DERECHOS DE AUTOR

Velleman NV dispone de los derechos de autor para este manual del usuario. Todos los derechos mundiales reservados. Está estrictamente prohibido reproducir, traducir, copiar, editar y guardar este manual del usuario o partes de ello sin previo permiso escrito del derecho habiente.

BEDIENUNGSANLEITUNG

1. Einführung

An alle Einwohner der Europäischen Union

Wichtige Umweltinformationen über dieses Produkt

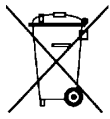

Dieses Symbol auf dem Produkt oder der Verpackung zeigt an, dass die Entsorgung dieses Produktes nach seinem Lebenszyklus der Umwelt Schaden zufügen kann. Entsorgen Sie die Einheit (oder verwendeten Batterien) nicht als unsortiertes Hausmüll; die Einheit oder verwendeten Batterien müssen von einer spezialisierten Firma zwecks Recycling entsorgt werden. Diese Einheit muss an den Händler oder ein örtliches Recycling-Unternehmen retourniert werden. Respektieren Sie die örtlichen Umweltvorschriften.

Falls Zweifel bestehen, wenden Sie sich für Entsorgungsrichtlinien an Ihre örtliche Behörde.

Wir bedanken uns für den Kauf der **VTLAMP3WN**! Lesen Sie diese Bedienungsanleitung vor Inbetriebnahme sorgfältig durch. Überprüfen Sie, ob Transportschäden vorliegen.

2. Sicherheitshinweise

	Halten Sie Kinder und Unbefugte vom Gerät fern.
	Installieren Sie die Lupenleuchte so, dass kein direktes Sonnenlicht durch die Linse gelangen kann um eine Brandgefahr zu verhindern.

3. Allgemeine Richtlinien

Siehe **Velleman® Service- und Qualitätsgarantie** am Ende dieser Bedienungsanleitung.

	Verwenden Sie das Gerät nur im Innenbereich . Schützen Sie das Gerät vor Regen und Feuchte.
	Schützen Sie das Gerät vor Staub. Schützen Sie das Gerät vor extremen Temperaturen.
	Vermeiden Sie Erschütterungen. Vermeiden Sie rohe Gewalt während der Installation und Bedienung des Gerätes.

- Nehmen Sie das Gerät erst in Betrieb, nachdem Sie sich mit seinen Funktionen vertraut gemacht haben.
- Eigenmächtige Veränderungen sind aus Sicherheitsgründen verboten. Bei Schäden verursacht durch eigenmächtige Änderungen erlischt der Garantieanspruch.
- Verwenden Sie das Gerät nur für Anwendungen beschrieben in dieser Bedienungsanleitung sonst kann dies zu Schäden am Produkt führen und erlischt der Garantieanspruch.
- Bei Schäden, die durch Nichtbeachtung der Bedienungsanleitung verursacht werden, erlischt der Garantieanspruch. Für daraus resultierende Folgeschäden übernimmt der Hersteller keine Haftung.

4. Eigenschaften

- elektronischer Ballast
- Klemme
- Optional
 - Standfuß mit Rädern: VTLAMPST
 - Tischstativ: VTLAMPST1

5. Installation/Anwendung

Siehe Abbildung, Seite **2** dieser Bedienungsanleitung.

- Drehen Sie den T-Hebel gegen den Uhrzeigersinn und öffnen Sie die Tischklemme **[1]**.
- Schieben Sie die Tischklemme **[1]** über eine solide und stabile Oberfläche mit dem T-Hebel unten. Befestigen Sie die Lampe nie an einem runden Gegenstand z.B. Rohr.
- Drehen Sie den T-Hebel im Uhrzeigersinn, sodass die Lampe gut an der Oberfläche festsetzt.
- Schieben Sie den Arm **[2]** der Lampe in die vorgesehene Öffnung oben an der Tischklemme **[1]**.
- Stecken Sie den Stecker in die Steckdose.
- Schalten Sie die Lampe mit dem I/O-Schalter **[6]** an der Oberseite der Lampe ein.

- Die Lupe [5] verfügt über eine Schutzkappe [3]. Öffnen Sie die Schutzkappe vorsichtig, um die Lupe zu verwenden. Schließen Sie die Schutzkappe nach Anwendung wieder.

6. Die Lampe auswechseln

- Ziehen Sie den Stecker aus der Steckdose und lassen Sie die Lampe abkühlen bevor Sie sie auswechseln.
- Die Lampe befindet sich hinter einem Diffusor aus Plastik.
- Setzen Sie die flache Spitze eines Schraubendrehers zwischen dem Diffusor und dem Gehäuse [1]. Drücken Sie vorsichtig [2] und schieben Sie den Diffusor vom Gehäuse [3].
- Ziehen Sie die defekte Lampe vorsichtig aus der Halterung heraus.
- Setzen Sie eine neue Lampe (Bestell-Nr. **LAMP09PL/2**) ein.
- Setzen Sie den Diffusor wieder ein.

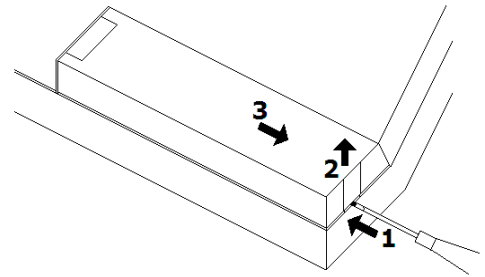

7. Technische Daten

Vergrößerung	3x	
Farbe	Weiß	
Abmessungen	Dioptrienglas	185 x 155mm
	Armlänge	86cm
	Kabellänge	1.3m
Farbtemperatur	6400K	
Stromversorgung	230Vac	
Gewicht	3600g	
Ersatzlampe	LAMP09PL/2	

Verwenden Sie dieses Gerät nur mit originellen Zubehörteilen. Velleman NV übernimmt keine Haftung für Schaden oder Verletzungen bei (falscher) Anwendung dieses Gerätes. Für mehr Informationen zu diesem Produkt, siehe www.velleman.eu. Alle Änderungen ohne vorherige Ankündigung vorbehalten.

© URHEBERRECHT

Velleman NV besitzt das Urheberrecht für diese Bedienungsanleitung. Alle weltweiten Rechte vorbehalten. ohne vorherige schriftliche Genehmigung des Urhebers ist es nicht gestattet, diese Bedienungsanleitung ganz oder in Teilen zu reproduzieren, zu kopieren, zu übersetzen, zu bearbeiten oder zu speichern.

EN**Velleman® Service and Quality Warranty**

Velleman® has over 35 years of experience in the electronics world and distributes its products in more than 85 countries.

All our products fulfil strict quality requirements and legal stipulations in the EU. In order to ensure the quality, our products regularly go through an extra quality check, both by an internal quality department and by specialized external organisations. If, all precautionary measures notwithstanding, problems should occur, please make appeal to our warranty (see guarantee conditions).

General Warranty Conditions Concerning Consumer Products (for EU):

• All consumer products are subject to a 24-month warranty on production flaws and defective material as from the original date of purchase.

• Velleman® can decide to replace an article with an equivalent article, or to refund the retail value totally or partially when the complaint is valid and a free repair or replacement of the article is impossible, or if the expenses are out of proportion.

You will be delivered a replacing article or a refund at the value of 100% of the purchase price in case of a flaw occurred in the first year after the date of purchase and delivery, or a replacing article at 50% of the purchase price or a refund at the value of 50% of the retail value in case of a flaw occurred in the second year after the date of purchase and delivery.

• Not covered by warranty:

- all direct or indirect damage caused after delivery to the article (e.g. by oxidation, shocks, falls, dust, dirt, humidity...), and by the article, as well as its contents (e.g. data loss), compensation for loss of profits;

- frequently replaced consumable goods, parts or accessories such as batteries, lamps, rubber parts, drive belts... (unlimited list);

- flaws resulting from fire, water damage, lightning, accident, natural disaster, etc. ...;

- flaws caused deliberately, negligently or resulting from improper handling, negligent maintenance, abusive use or use contrary to the manufacturer's instructions;

- damage caused by a commercial, professional or collective use of the article (the warranty validity will be reduced to six (6) months when the article is used professionally);

- damage resulting from an inappropriate packing and shipping of the article;

- all damage caused by modification, repair or alteration performed by a third party without written permission by Velleman®.

• Articles to be repaired must be delivered to your Velleman® dealer, solidly packed (preferably in the original packaging), and be completed with the original receipt of purchase and a clear flaw description.

• Hint: In order to save on cost and time, please reread the manual and check if the flaw is caused by obvious causes prior to presenting the article for repair. Note that returning a non-defective article can also involve handling costs.

• Repairs occurring after warranty expiration are subject to shipping costs.

• The above conditions are without prejudice to all commercial warranties.

The above enumeration is subject to modification according to the article (see article's manual).

NL**Velleman® service- en kwaliteitsgarantie**

Velleman® heeft ruim 35 jaar ervaring in de elektronica wereld en verdeelt in meer dan 85 landen.

Al onze producten beantwoorden aan strikte kwaliteitseisen en aan de wettelijke bepalingen geldig in de EU. Om de kwaliteit te waarborgen, ondergaan onze producten op regelmatige tijdstippen een extra kwaliteitscontrole, zowel door onze eigen kwaliteitsafdeling als door externe gespecialiseerde organisaties. Mocht er ondanks deze voorzorgen toch een probleem optreden, dan kunt u steeds een beroep doen op onze waarborg (zie waarborgvoorwaarden).

Algemene waarborgvoorwaarden consumentengoederen (voor Europese Unie):

• Op alle consumentengoederen geldt een garantieperiode van 24 maanden op productie- en materiaalfouten en dit vanaf de oorspronkelijke aankoopdatum.

• Indien de klacht gegrond is en een gratis reparatie of vervanging van een artikel onmogelijk is of indien de kosten hiervoor buiten verhouding zijn, kan Velleman® beslissen het desbetreffende artikel te vervangen door een gelijkwaardig artikel of de aankoopsom van het artikel gedeeltelijk of volledig terug te betalen. In dat geval krijgt u een vervangend product of terugbetaling ter waarde van 100% van de aankoopsom bij ontdekking van een gebrek tot één jaar na aankoop en levering, of een vervangend product tegen 50% van de kostprijs of terugbetaling van 50 % bij ontdekking na één jaar tot 2 jaar.

• **Valt niet onder waarborg:**

- alle rechtstreekse of onrechtstreekse schade na de levering veroorzaakt aan het toestel (bv. door oxidatie, schokken, val, stof, vuil, vocht...), en door het toestel, alsook zijn inhoud (bv. verlies van data), vergoeding voor eventuele winstderving.

- verbruiksgoederen, onderdelen of hulpstukken die regelmatig dienen te worden vervangen, zoals bv. batterijen, lampen, rubberen onderdelen, aandrijfriemen... (onbepaalde lijst).

- defecten ten gevolge van brand, waterschade, bliksem, ongevallen, natuurrampen, enz.

- defecten veroorzaakt door opzet, nalatigheid of door een onoordeelkundige behandeling, slecht onderhoud of abnormaal gebruik van het toestel strijdig met de voorschriften van de fabrikant.

- schade ten gevolge van een commercieel, professioneel of collectief gebruik van het apparaat (bij professioneel gebruik wordt de garantieperiode herleid tot 6 maand).

- schade veroorzaakt door onvoldoende bescherming bij transport van het apparaat.

- alle schade door wijzigingen, reparaties of modificaties uitgevoerd door derden zonder toestemming van Velleman®.

• Toestellen dienen ter reparatie aangeboden te worden bij uw Velleman®-verdelers. Het toestel dient vergezeld te zijn van het oorspronkelijke aankoopbewijs. Zorg voor een degelijke verpakking (bij voorkeur de originele verpakking) en voeg een duidelijke foutomschrijving bij.

• Tip: alvorens het toestel voor reparatie aan te bieden, kijk nog eens na of er geen voor de hand liggende reden is waarom het toestel niet naar behoren werkt (zie handleiding). Op deze wijze kunt u kosten en tijd besparen. Denk eraan dat er ook voor niet-defecte toestellen een kost voor controle aangerekend kan worden.

• Bij reparaties buiten de waarborgperiode zullen transportkosten aangerekend worden.

• Elke commerciële garantie laat deze rechten onverminderd.

Bovenstaande opsomming kan eventueel aangepast worden naargelang de aard van het product (zie handleiding van het betreffende product).

FR**Garantie de service et de qualité Velleman®**

Velleman® jouit d'une expérience de plus de 35 ans dans le monde de l'électronique avec une distribution dans plus de 85 pays.

Tous nos produits répondent à des exigences de qualité rigoureuses et à des dispositions légales en vigueur dans l'UE.

Afin de garantir la qualité, nous soumettons régulièrement nos produits à des contrôles de qualité supplémentaires, tant par notre propre service qualité que par un service qualité externe.

Dans le cas improbable d'un défaut malgré toutes les précautions, il est possible d'invoquer notre garantie (voir les conditions de garantie).

Conditions générales concernant la garantie sur les produits grand public (pour l'UE) :

• tout produit grand public est garanti 24 mois contre tout vice de production ou de matériaux à dater du jour d'acquisition effective ;

• si la plainte est justifiée et que la réparation ou le remplacement d'un article est jugé impossible, ou lorsque les coûts s'avèrent disproportionnés, Velleman® s'autorise à remplacer ledit article par un article équivalent ou à rembourser la totalité ou une partie du prix d'achat. Le cas échéant, il vous sera consenti un article de remplacement ou le remboursement complet du prix d'achat lors d'un défaut dans un délai de 1 an après l'achat et la livraison, ou un article de remplacement moyennant 50% du prix d'achat ou le remboursement de 50% du prix d'achat lors d'un défaut après 1 à 2 ans.

• sont par conséquent exclus :

- tout dommage direct ou indirect survenu à l'article après livraison (p.ex. dommage lié à l'oxydation, choc, chute, poussière, sable, impureté...) et provoqué par l'appareil, ainsi que son contenu (p.ex. perte de données) et une indemnisation éventuelle pour perte de revenus ;

- tout bien de consommation ou accessoire, ou pièce qui nécessite un remplacement régulier comme p.ex. piles, ampoules, pièces en caoutchouc, courroies... (liste illimitée) ;

- tout dommage qui résulte d'un incendie, de la foudre, d'un accident, d'une catastrophe naturelle, etc. ;

- out dommage provoqué par une négligence, volontaire ou non, une utilisation ou un entretien incorrects, ou une utilisation de l'appareil contraire aux prescriptions du fabricant ;

- tout dommage à cause d'une utilisation commerciale, professionnelle ou collective de l'appareil (la période de garantie sera réduite à 6 mois lors d'une utilisation professionnelle) ;

- tout dommage à l'appareil qui résulte d'une utilisation incorrecte ou différente que celle pour laquelle il a été initialement prévu comme décrit dans la notice ;

- tout dommage engendré par un retour de l'appareil emballé dans un conditionnement non ou insuffisamment protégé.
- toute réparation ou modification effectuée par une tierce personne sans l'autorisation explicite de SA Velleman® ; - frais de transport de et vers Velleman® si l'appareil n'est plus couvert sous la garantie.
- toute réparation sera fournie par l'endroit de l'achat. L'appareil doit nécessairement être accompagné du bon d'achat d'origine et être dûment conditionné (de préférence dans l'emballage d'origine avec mention du défaut) ;
- tuyau : il est conseillé de consulter la notice et de contrôler câbles, piles, etc. avant de retourner l'appareil. Un appareil retourné jugé défectueux qui s'avère en bon état de marche pourra faire l'objet d'une note de frais à charge du consommateur ;
- une réparation effectuée en-dehors de la période de garantie fera l'objet de frais de transport ;
- toute garantie commerciale ne porte pas atteinte aux conditions susmentionnées.

La liste susmentionnée peut être sujette à une complémentation selon le type de l'article et être mentionnée dans la notice d'emploi.

DE

Velleman® Service- und Qualitätsgarantie

Velleman® hat gut 35 Jahre Erfahrung in der Elektronikwelt und vertreibt seine Produkte in über 85 Ländern.

Alle Produkte entsprechen den strengen Qualitätsforderungen und gesetzlichen Anforderungen in der EU. Um die Qualität zu gewährleisten werden unsere Produkte regelmäßig einer zusätzlichen Qualitätskontrolle unterworfen, sowohl von unserer eigenen Qualitätsabteilung als auch von externen spezialisierten Organisationen. Sollten, trotz aller Vorsichtsmaßnahmen, Probleme auftreten, nehmen Sie bitte die Garantie in Anspruch (siehe Garantiebedingungen).

Allgemeine Garantiebedingungen in Bezug auf Konsumgüter (für die Europäische Union):

- Alle Produkte haben für Material- oder Herstellungsfehler eine Garantieperiode von 24 Monaten ab Verkaufsdatum.
- Wenn die Klage berechtigt ist und falls eine kostenlose Reparatur oder ein Austausch des Gerätes unmöglich ist, oder wenn die Kosten dafür unverhältnismäßig sind, kann Velleman® sich darüber entscheiden, dieses Produkt durch ein gleiches Produkt zu ersetzen oder die Kaufsumme ganz oder teilweise zurückzuzahlen. In diesem Fall erhalten Sie ein Ersatzprodukt oder eine Rückzahlung im Werte von 100% der Kaufsumme im Falle eines Defektes bis zu 1 Jahr nach Kauf oder Lieferung, oder Sie bekommen ein Ersatzprodukt im Werte von 50% der Kaufsumme oder eine Rückzahlung im Werte von 50 % im Falle eines Defektes im zweiten Jahr.

• Von der Garantie ausgeschlossen sind:

- alle direkten oder indirekten Schäden, die nach Lieferung am Gerät und durch das Gerät verursacht werden (z.B. Oxidation, Stöße, Fall, Staub, Schmutz, Feuchtigkeit, ...), sowie auch der Inhalt (z.B. Datenverlust), Entschädigung für eventuellen Gewinnausfall.
- Verbrauchsgüter, Teile oder Zubehörteile, die regelmäßig ausgewechselt werden, wie z.B. Batterien, Lampen, Gummiteile, Treibriemen, usw. (unbeschränkte Liste).
- Schäden verursacht durch Brandschaden, Wasserschaden, Blitz, Unfälle, Naturkatastrophen, usw.
- Schäden verursacht durch absichtliche, nachlässige oder unsachgemäße Anwendung, schlechte Wartung, zweckentfremdete Anwendung oder Nichtbeachtung von Benutzerhinweisen in der Bedienungsanleitung.
- Schäden infolge einer kommerziellen, professionellen oder kollektiven Anwendung des Gerätes (bei gewerblicher Anwendung wird die Garantieperiode auf 6 Monate zurückgeführt).
- Schäden verursacht durch eine unsachgemäße Verpackung und unsachgemäßen Transport des Gerätes.
- alle Schäden verursacht durch unautorisierte Änderungen, Reparaturen oder Modifikationen, die von einem Dritten ohne Erlaubnis von Velleman® vorgenommen werden.
- Im Fall einer Reparatur, wenden Sie sich an Ihren Velleman®-Verteiler. Legen Sie das Produkt ordnungsgemäß verpackt (vorzugsweise die Originalverpackung) und mit dem Original-Kaufbeleg vor. Fügen Sie eine deutliche Fehlerumschreibung hinzu.
- Hinweis: Um Kosten und Zeit zu sparen, lesen Sie die Bedienungsanleitung nochmals und überprüfen Sie, ob es keinen auf de Hand liegenden Grund gibt, ehe Sie das Gerät zur

Reparatur zurückschicken. Stellt sich bei der Überprüfung des Geräts heraus, dass kein Geräteschaden vorliegt, könnte dem Kunden eine Untersuchungspauschale berechnet.

- Für Reparaturen nach Ablauf der Garantiefrist werden Transportkosten berechnet.
- Jede kommerzielle Garantie lässt diese Rechte unberührt.

Die oben stehende Aufzählung kann eventuell angepasst werden gemäß der Art des Produktes (siehe Bedienungsanleitung des Gerätes).

ES

Garantía de servicio y calidad Velleman®

Velleman® disfruta de una experiencia de más de 35 años en el mundo de la electrónica con una distribución en más de 85 países.

Todos nuestros productos responden a normas de calidad rigurosas y disposiciones legales vigentes en la UE. Para garantizar la calidad, sometimos nuestros productos regularmente a controles de calidad adicionales, tanto por nuestro propio servicio de calidad como por un servicio de calidad externo. En el caso improbable de que surgieran problemas a pesar de todas las precauciones, es posible apelar a nuestra garantía (véase las condiciones de garantía).

Condiciones generales referentes a la garantía sobre productos de venta al público (para la Unión Europea):

- Todos los productos de venta al público tienen un período de garantía de 24 meses contra errores de producción o errores en materiales desde la adquisición original;
- Si la queja está fundada y si la reparación o la sustitución de un artículo es imposible, o si los gastos son desproporcionados, Velleman® autoriza reemplazar el artículo por un artículo equivalente o reembolsar la totalidad o una parte del precio de compra. En este caso, recibirá un artículo de recambio o el reembolso completo del precio de compra al descubrir un defecto hasta un año después de la compra y la entrega, o un artículo de recambio al 50% del precio de compra o la sustitución de un 50% del precio de compra al descubrir un defecto después de 1 a 2 años.

• Por consiguiente, están excluidos entre otras cosas:

- todos los daños causados directamente o indirectamente al aparato y su contenido después de la entrega (p.ej. por oxidación, choques, caída,...) y causados por el aparato, al igual que el contenido (p.ej. pérdida de datos) y una indemnización eventual para falta de ganancias;
- partes o accesorios que deban ser reemplazados regularmente, como por ejemplo baterías, lámparas, partes de goma, ... (lista ilimitada)
- defectos causados por un incendio, daños causados por el agua, rayos, accidentes, catástrofes naturales, etc. ;
- defectos causados a conciencia , descuido o por malos tratos, un mantenimiento inapropiado o un uso anormal del aparato contrario a las instrucciones del fabricante;
- daños causados por un uso comercial, profesional o colectivo del aparato (el período de garantía se reducirá a 6 meses con uso profesional) ;
- daños causados por un uso incorrecto o un uso ajeno al que está previsto el producto inicialmente como está descrito en el manual del usuario ;
- daños causados por una protección insuficiente al transportar el aparato.
- daños causados por reparaciones o modificaciones efectuadas por una tercera persona sin la autorización explícita de SA Velleman® ;
- se calcula gastos de transporte de y a Velleman® si el aparato ya no está cubierto por la garantía.
- Cualquier reparación se efectuará por el lugar de compra. Devuelva el aparato con la factura de compra original y transpórtelo en un embalaje sólido (preferentemente el embalaje original). Incluya también una buena descripción del defecto ;
- Consejo: Lea el manual del usuario y controle los cables, las pilas, etc. antes de devolver el aparato. Si no se encuentra un defecto en el artículo los gastos podrían correr a cargo del cliente;
- Los gastos de transporte correrán a carga del cliente para una reparación efectuada fuera del período de garantía.
- Cualquier gesto comercial no disminuye estos derechos.

La lista previamente mencionada puede ser adaptada según el tipo de artículo (véase el manual del usuario del artículo en cuestión)